

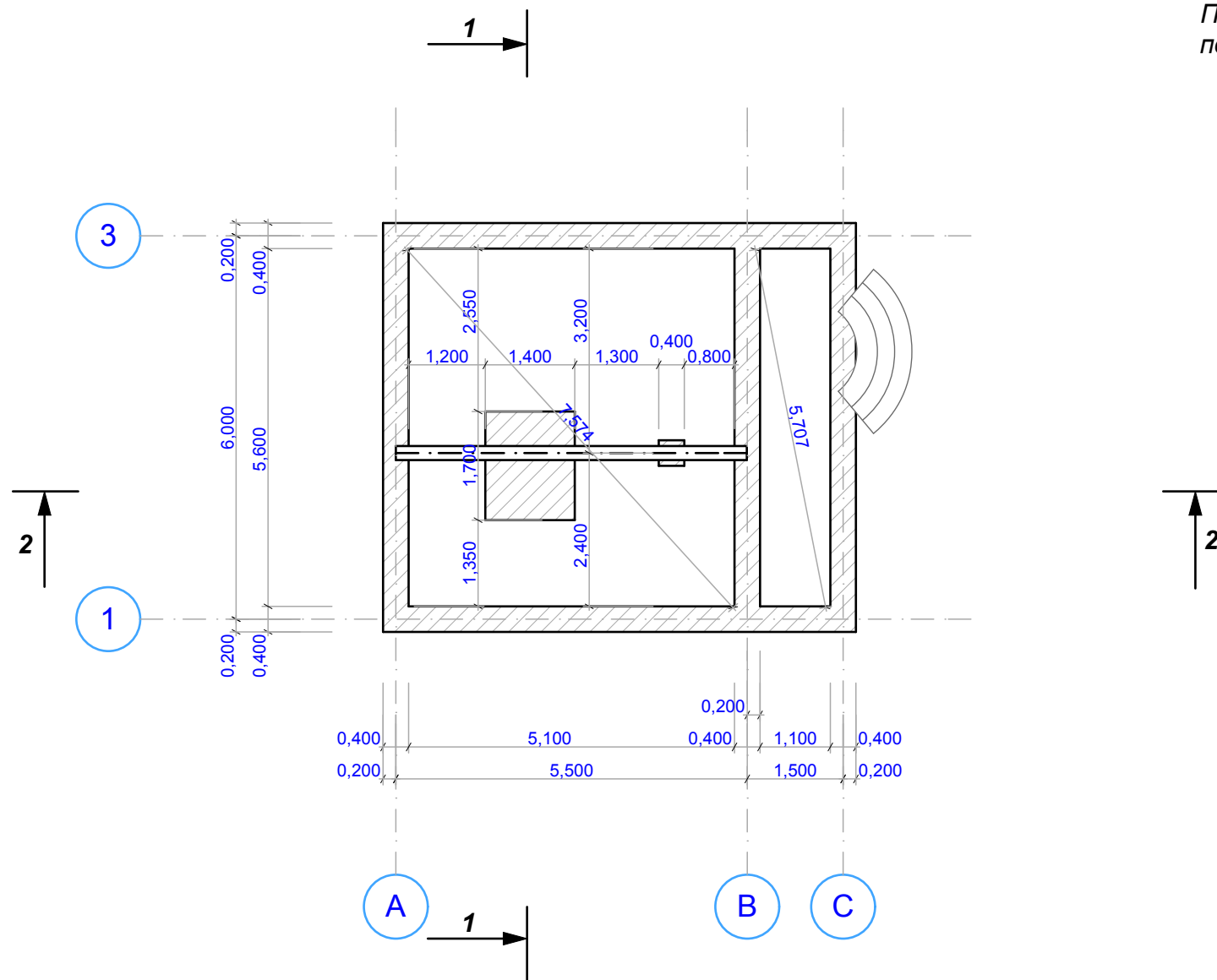

Продухи по месту
по два на сторону

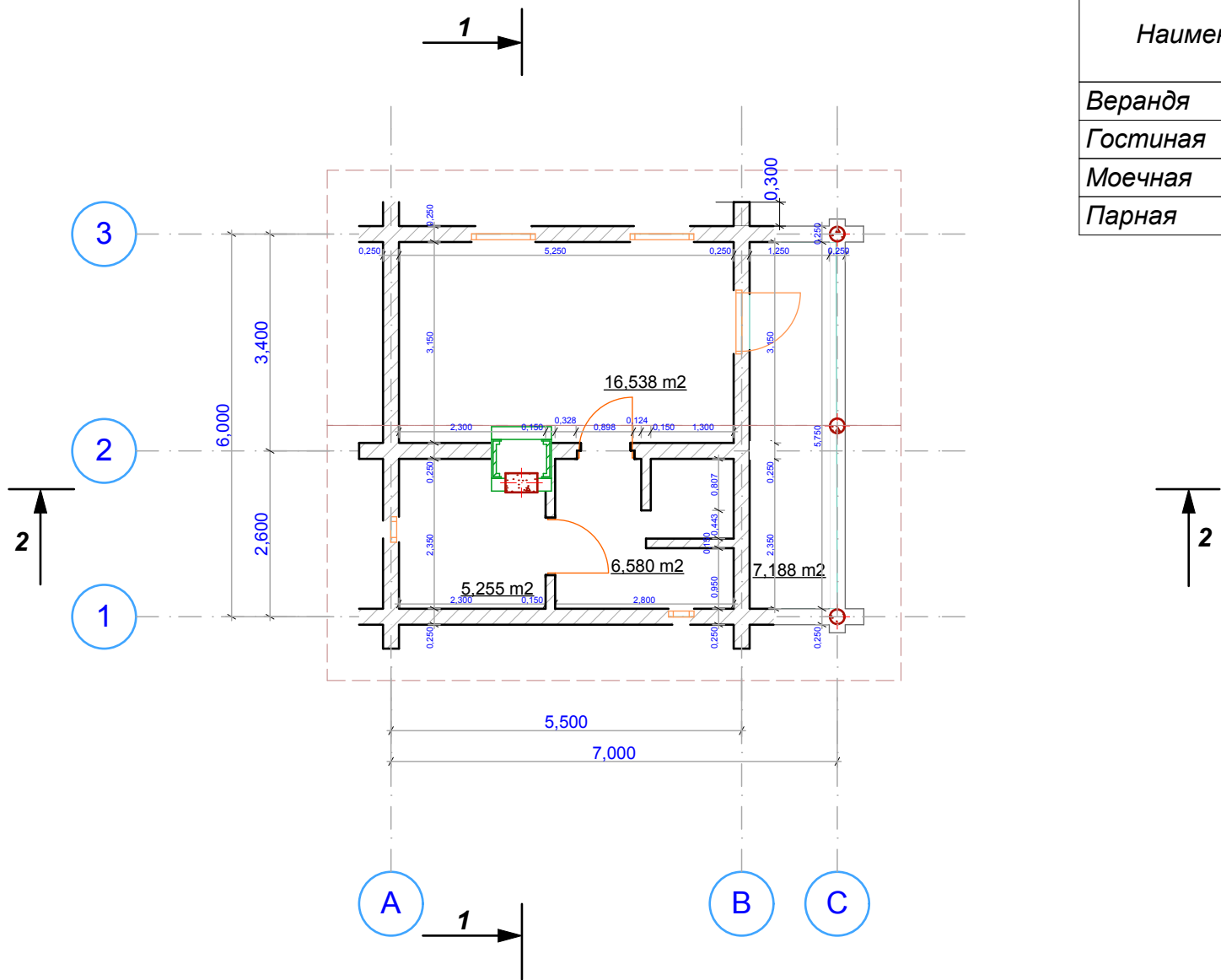

				Гостевой Домик	Страния	Лист	Листов
					АС	3	
				План фундаментов	Некрасова М. А.		







Экспликация помещений



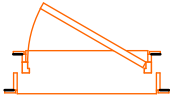

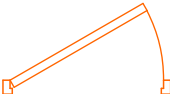

Наименование	Площадь
Веранда	7,19
Гостиная	16,54
Моечная	6,58
Парная	5,26

				Гостевой Домик	Страния	Лист	Листов
					АС	4	
				План первого этажа	Некрасова М. А.		

**Спецификация заполнения проемов
ворот и дверей**

<i>№ по плану</i>	<i>Размер</i>	<i>Обозначение на плане</i>	<i>Общий вид</i>
Д-1	900x2100		
Д-2	900x2100		

Спецификация заполнения проемов окон

<i>№ по плану</i>	<i>Размер</i>	<i>Обозначение на плане</i>	<i>Общий вид</i>
ок-1	1000x1...		
ок-2	500x400		
ок-3	1200x650		

				<i>Гостевой Домик</i>	<i>Страния</i>	<i>Лист</i>	<i>Листов</i>
					АС	5	
				<i>Спецификация заполнения проемов ворот, дверей, окон</i>	<i>Некрасова М. А.</i>		

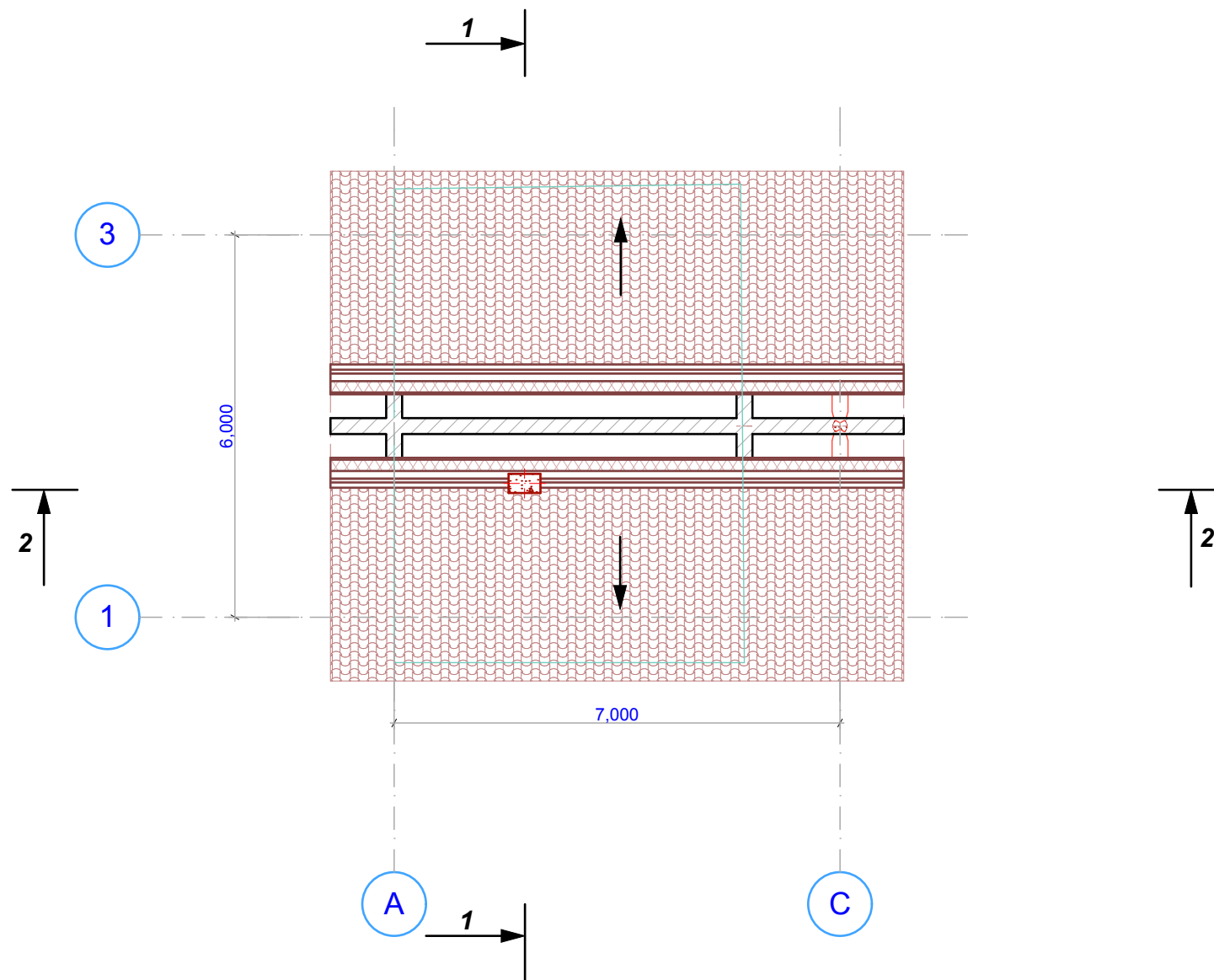

				Гостевой Домик	Страния	Лист	Листов
					АС		
				План кровли	Некрасова М. А.		

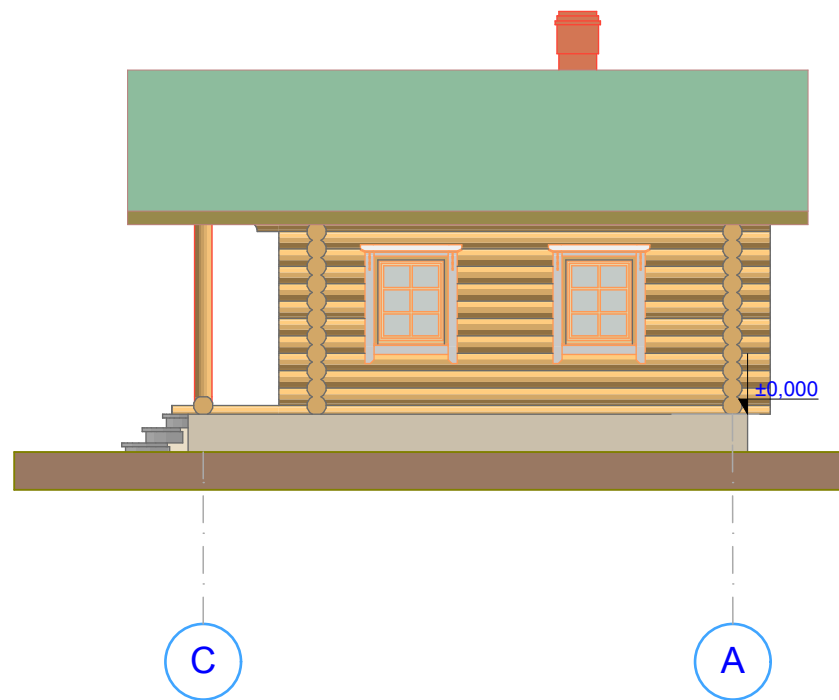

				<i>Гостевой Домик</i>	<i>Страния</i>	<i>Лист</i>	<i>Листов</i>
					АС	7	
				<i>Фасад С-А</i>	<i>Некрасова М. А.</i>		

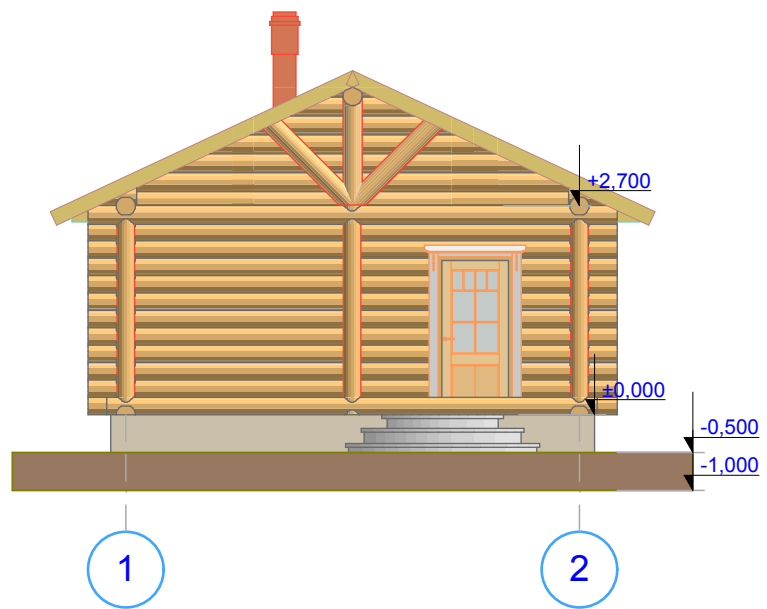

				<i>Гостевой Домик</i>	<i>Страния</i>	<i>Лист</i>	<i>Листов</i>
					АС	8	
				<i>Фасад 1-2</i>	<i>Некрасова М. А.</i>		

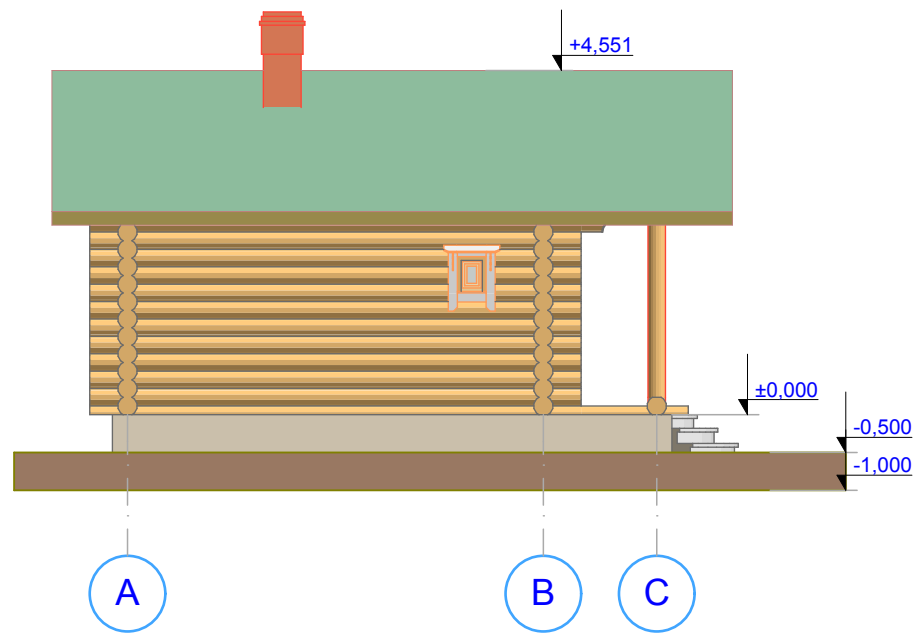

				Гостевой Домик	Страния	Лист	Листов
					АС	9	
				Фасад А-С	Некрасова М. А.		

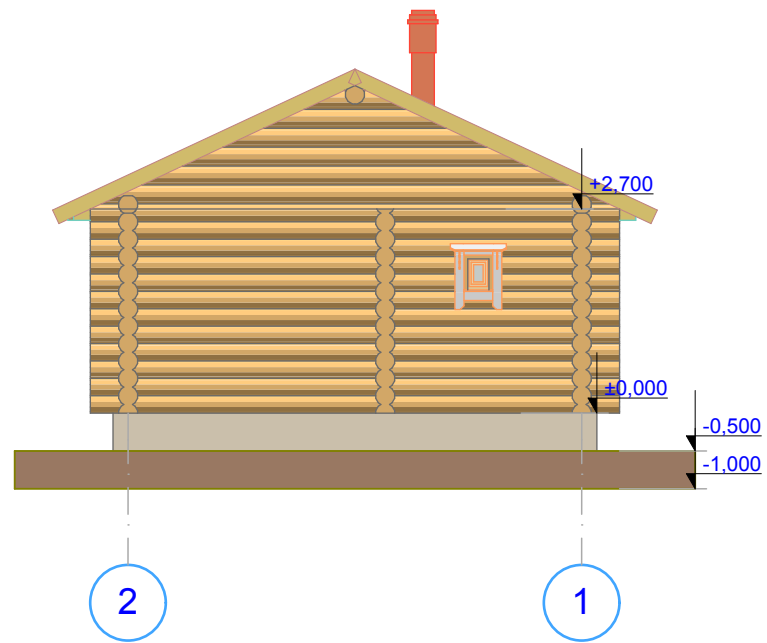

				Гостевой Домик	Страния	Лист	Листов
					АС	10	
				Фасад 2-1	Некрасова М. А.		

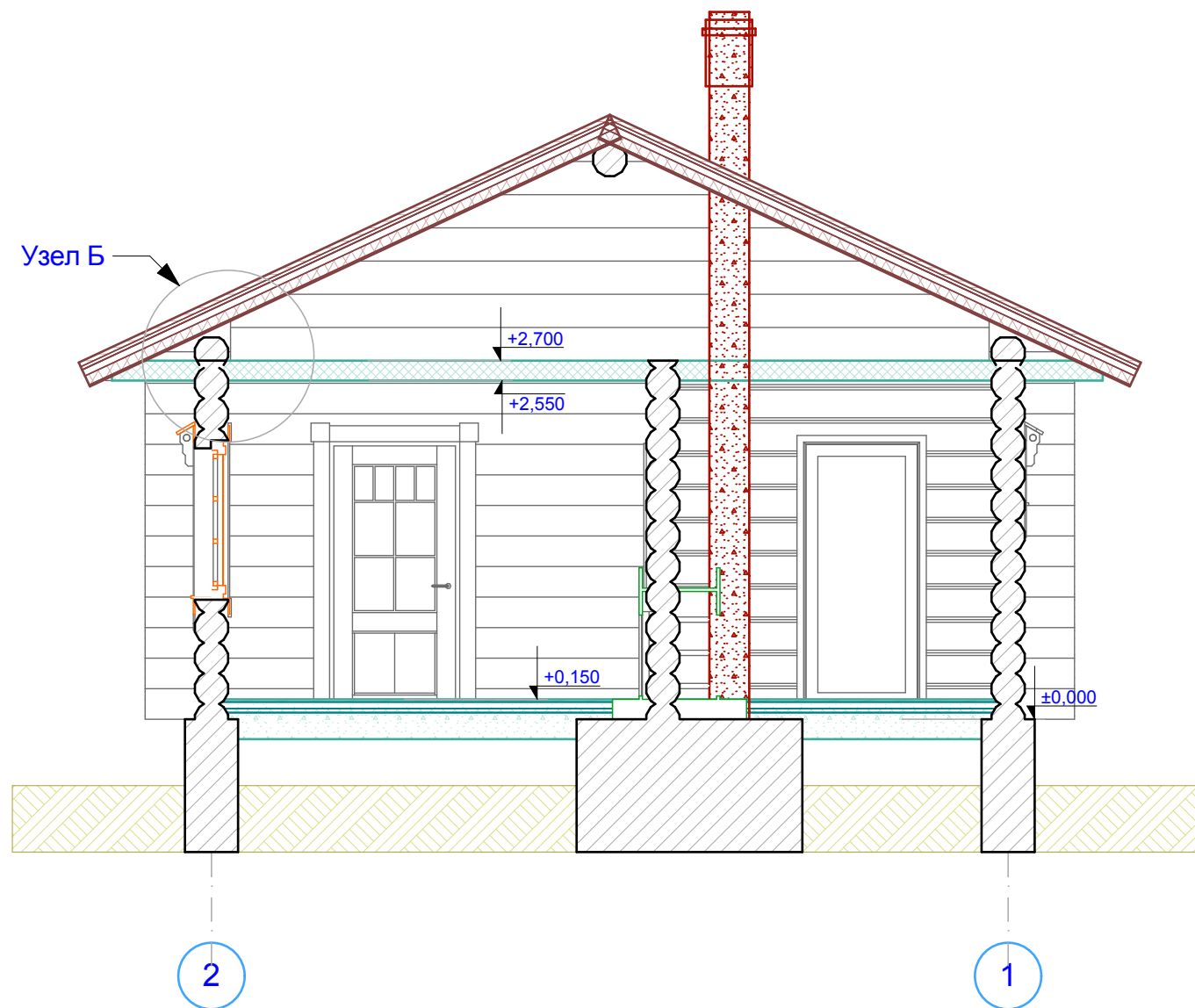

				Гостевой Домик	Страния	Лист	Листов
					АС	11	
				Разрез 1-1	Некрасова М. А.		

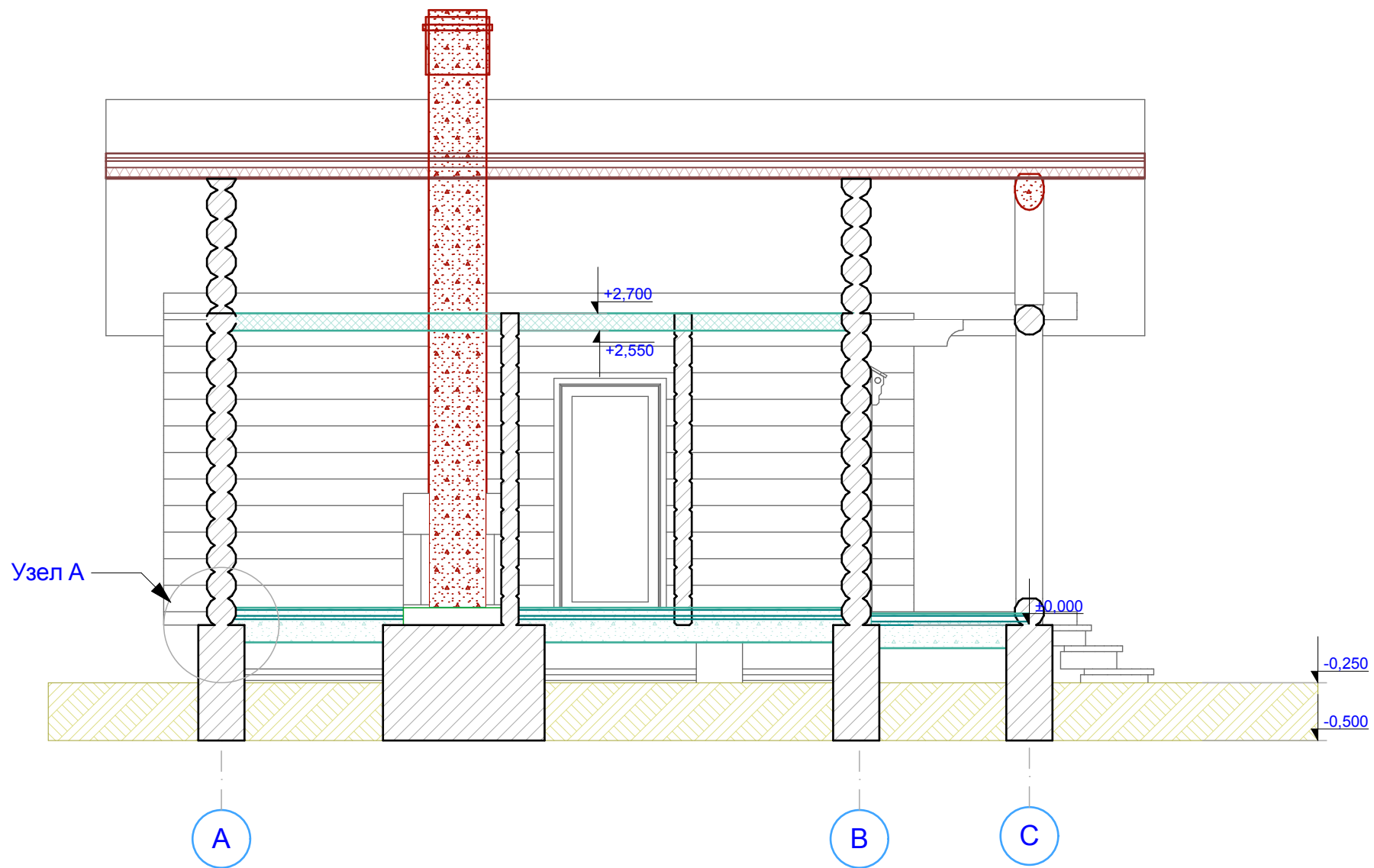

				Гостевой Домик	Страния	Лист	Листов
					АС	12	
				Разрез 2-2	Некрасова М. А.		

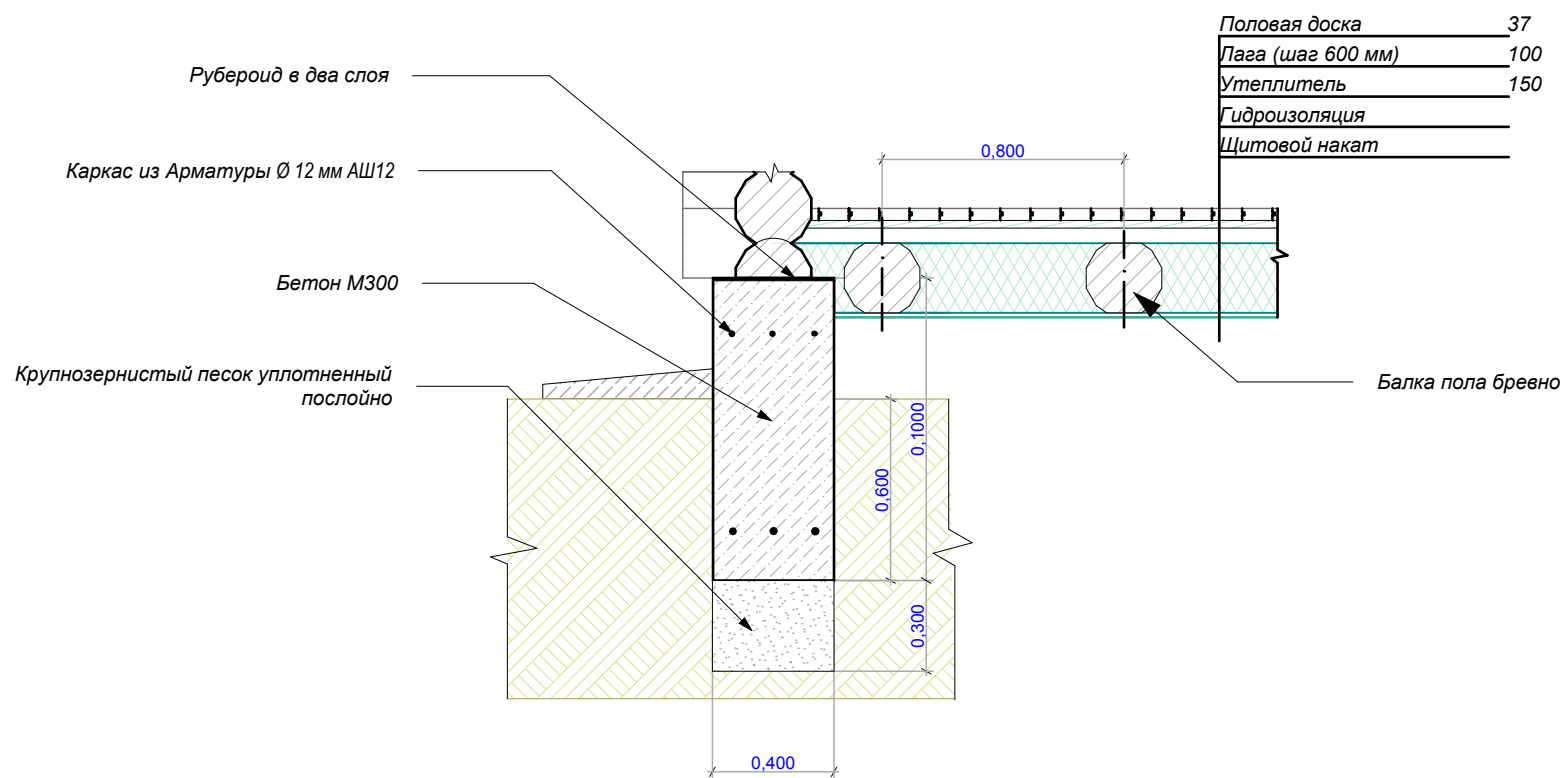

				Гостевой Домик	Страния	Лист	Листов
					АС	13	
				Узел А	Некрасова М. А.		

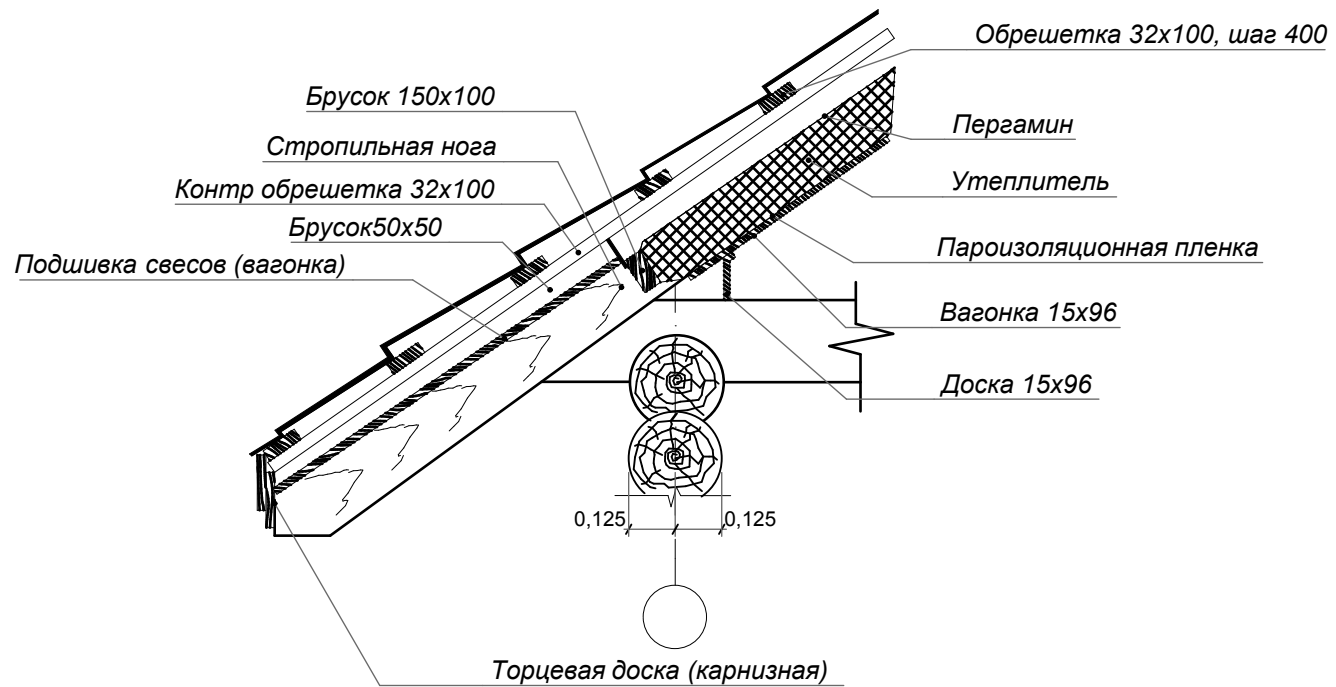

				Гостевой Домик	Стрaдия	Лист	Листов
					АС	14	
				Узел Б	Некрасова М. А.		